



PAUS
...the people who care

KOMPAKTSTAPLER

PGS-SERIE

PSE-SERIE

BERGBAU | LIFTTECHNIK | BAUMASCHINEN | INDUSTRIE

STÄRKER, STABILER UND
FLEXIBLER IM EINSATZ –
JEDEN TAG



PAUS HAT DAS, WAS SIE JEDEN TAG IM EINSATZ VORAUSSETZEN:

- **Stabilität und Langlebigkeit in jeder Lage**
- **Genügend Leistung und Power für jeden Einsatz**
- **Wendig und schnell auf beengtem Raum**
- **Langlebig und zuverlässig in bester Qualität**
- **Unterstützung in jeder Lage**

Familienunternehmen mit Gespür für die wirklich wichtigen Dinge

Paus heißt Effizienz, Qualität und Nachhaltigkeit in echter Maschinenbautradition. Als Familienunternehmen entwickeln wir im emsländischen Emsbüren Baumaschinen, Berg- und Tunnelbaumaschinen, Lifttechnik und Industriefahrzeuge.

Unser Ziel: Ihr Erfolg! Dafür bauen wir Ihre Maschine, mit der Sie auf Dauer die härtesten Herausforderungen meistern.

DIE NEUEN PAUS KOMPAKTSTAPLER

PRODUKTIV UND ZUVERLÄSSIG, ENERGIEEFFIZIENT UND ROBUST



PRODUKTHIGHLIGHTS PAUS DIESELSTAPLER PGS-SERIE:

- **15 t – 18 t**
Gesamtlänge 4.000 mm
- **22 t – 30 t**
Gesamtlänge 4.250 mm
- **NEUESTE ABGASTECHNIK:
EU STUFE V / EPA TIER 4F**



Stabil, kraftvoll und produktiv bieten unsere Dieselstapler gleichzeitig optimalen Fahrerkomfort. In beengten Platzverhältnissen mit schwersten Lasten wie in Stahl- oder Aluminiumwerken zeigen sich die Vorteile der extrem robusten Arbeitsmaschinen. Unsere Fahrzeuge gewährleisten ein sicheres und produktionschonendes Arbeiten. Probieren Sie es aus.

PAUS – QUALITÄT AUS DEM EMSLAND, DIE SICH RECHNET!

PRODUKTHIGHLIGHTS PAUS ELEKTROSTAPLER PSE-SERIE

- **10 t – 13 t**
Gesamtlänge 4.000 mm
- **15 t – 18 t**
Gesamtlänge 4.250 mm
- **UNTERSCHIEDLICHE
BATTERIEGRÖSSEN FÜR
JEDLICHE ANFORDERUNGEN**
- **BATTERIEWECHSELSYSTEM
OPTIONAL**

Robust, geräuscharm und nachhaltig garantiert er ein angenehmes Arbeiten auf engstem Raum. Ein abgasfreies Arbeiten ermöglicht so nicht nur den Mitarbeitern sauberere Luft, sondern auch die Option, ihn in Bereichen einzusetzen, in welchen man unter sensiblen Bedingungen arbeitet. Profitieren Sie von seinen Vorzügen. Es lohnt sich.

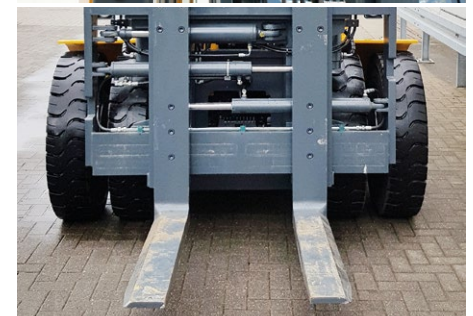

PGS-SERIE



PSE-SERIE



NUTZLAST	PGS 9	PGS 15	PGS 22	PGS 26,5	PGS 30
Tragfähigkeit	9.000 kg	15.000 kg	22.000 kg	26.500 kg	30.000 kg
Lastschwerpunkt	600 mm	600 mm	600 mm	850 mm	1.000 mm

NUTZLAST	PSE 10	PSE 13	PSE 15	PSE 18
Tragfähigkeit	10.000 kg	13.000 kg	15.000 kg	18.000 kg
Lastschwerpunkt	600 mm			

Weitere Lasten auf Anfrage.

SCHWERLASTSTAPLER DER PGS-SERIE

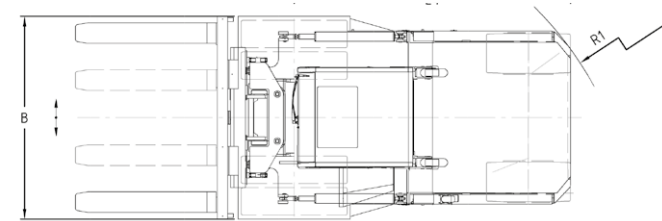
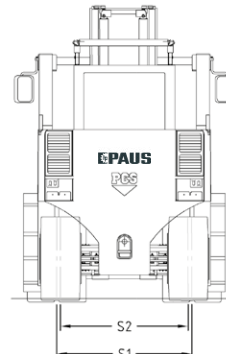
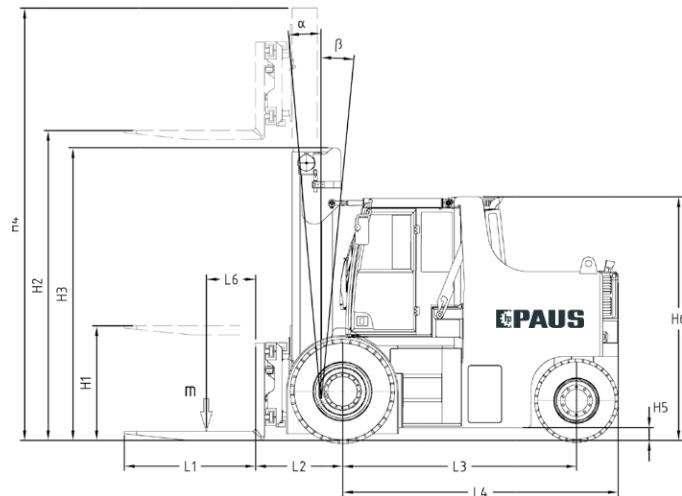

DIMENSIONEN

		PGS 9	PGS 15	PGS 22	PGS 26,5	PGS 30
Allgemein	Höhe ohne Mast H6	3.000 mm	3.050 mm	3.100 mm	3.150 mm	3.200 mm
	Bodenfreiheit H5	150 mm	150 mm	150 mm	150 mm	150 mm
	Länge Mitte Vorderachse und Gabelrücken L2	750 mm	850 mm	900 mm	950 mm	1.000 mm
Standard-Mast	Radstand L3	2.150 mm	2.320 mm	2.320 mm	2.800 mm	3.200 mm
	Typ	Simplex	Simplex	Duplex	Duplex	Duplex
	Hubhöhe H2	1.500 mm	1.900 mm	3.200 mm	2.800 mm	2.500 mm
	Mast Höhe min. H3	3.050 mm	3.100 mm	3.450 mm	3.200 mm	3.200 mm
	Mast Höhe max. H4	3.050 mm	3.200 mm	5.300 mm	4.700 mm	4.900 mm
Gabeln	Breite	200 mm	200 mm	210 mm	250 mm	300 mm
	Stärke	70 mm	90 mm	90 mm	110 mm	110 mm
	Länge	1.200 mm	1.200 mm	1.200 mm	1.200 mm	1.200 mm

GEWICHTE		PGS 9	PGS 15	PGS 22	PGS 26,5	PGS 30
Gesamtgewicht leer		17.000 kg	22.000 kg	29.000 kg	34.000 kg	44.100 kg
Vorderachse	ohne Last	8.400 kg	9.000 kg	11.500 kg	14.000 kg	19.600 kg
Hinterachse	ohne Last	8.600 kg	13.000 kg	17.500 kg	20.000 kg	24.500 kg
Vorderachse	mit Last	23.260 kg	32.270 kg	46.300 kg	56.500 kg	68.200 kg
Hinterachse	mit Last	2.740 kg	4.730 kg	4.700 kg	4.000 kg	5.900 kg

BEREIFUNGEN		PGS 9	PGS 15	PGS 22	PGS 26,5	PGS 30
Standard		SE-Reifen	Vollgummi-Bandagen	Vulkollan-Bandage		
Option		Vollgummi-Bandagen	SE-Reifen			

PERFORMANCE		PGS 9	PGS 15	PGS 22	PGS 26,5	PGS 30
Hubgeschwindigkeit	ohne Last	0,30 m/s	0,30 m/s	0,25 m/s	0,20 m/s	0,20 m/s
	mit Last	0,25 m/s	0,25 m/s	0,20 m/s	0,15 m/s	0,15 m/s
Senkgeschwindigkeit	ohne Last	0,30 m/s	0,30 m/s	0,30 m/s	0,25 m/s	0,25 m/s
	mit Last	0,35 m/s	0,35 m/s	0,35 m/s	0,30 m/s	0,30 m/s
Geschwindigkeit	max.	18 km/h		12 km/h	10 km/h	

DIESELMOTOR		PGS 9	PGS 15	PGS 22	PGS 26,5	PGS 30
Hersteller/Typ		Deutz / TD 2.9	Deutz / TCD 4.1	John Deere / 4045	John Deere / 6068	
Abgasstufe		Stufe V				
Leistung		55 kW	105 kW	125 kW	164 kW	

SCHWERLASTSTAPLER DER NEUEN PSE-SERIE

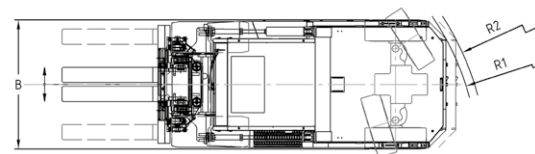
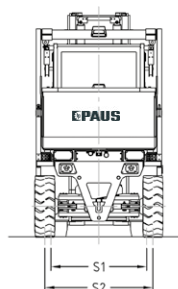
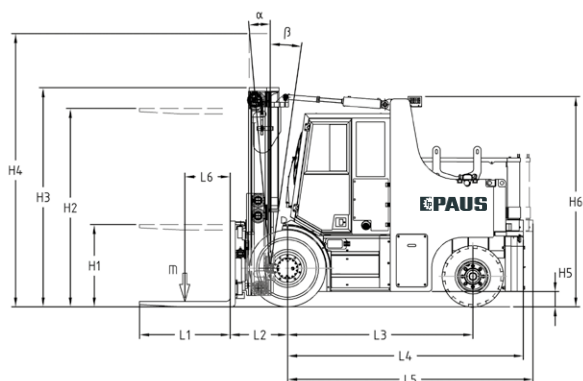

DIMENSIONEN

			PSE 10	PSE 13	PSE 15	PSE 18
Länge bei Batteriekapazität	1240 AH	L4	2.960 mm			
	1395 AH	L5	3.120 mm			
	1550 AH				3.380 mm	
Allgemein	Höhe ohne Mast	H6	2.750 mm			2.800 mm
	Bodenfreiheit	H5	200 mm			
	Länge Mitte Vorderachse und Gabelrücken	L2	800 mm			850 mm
Radius	Radstand	L3	2.450 mm			2.630 mm
	Wenderadius außen 1240 AH	R1	3.800 mm			
	Wenderadius innen 1395 AH	R2	3.950 mm			4.100 mm
Standard-Mast, Simplex	Wenderadius innen 1550 AH	R3				4.100 mm
	Freihub	H1	1.200 mm			1.000 mm
	Hubhöhe	H2	1.800 mm			1.600 mm
	Mast Höhe min.	H3	3.000 mm			3.000 mm
Gabeln	Mast Höhe max.	H4	3.300 mm			3.400 mm
	Mastneigung v/h	α/β	8°/7°			
	Breite		200 mm			200 mm
Gabeln	Stärke		70 mm			90 mm
	Länge	L1	1.200 mm			1.200 mm

GEWICHTE

			PSE 10	PSE 13	PSE 15	PSE 18
Gewichte	mit Batterie		15.200 kg	17.100 kg	23.500 kg	26.000 kg
	ohne Batterie					
Achslast vorne	ohne Last		7.400 kg	7.600 kg	11.000 kg	12.000 kg
	mit Last		22.900 kg	27.710 kg	34.400 kg	40.000 kg
Achslast hinten	ohne Last		7.800 kg	9.500 kg	12.500 kg	14.000 kg
	mit Last		2.300 kg	2.390 kg	4.100 kg	4.000 kg

REIFEN		PSE 10	PSE 13	PSE 15	PSE 18
Standard-Bereifung		Vollgummi-Bandagen Superelastik-Zwillingsbereifung			
PERFORMANCE		PSE 10	PSE 13	PSE 15	PSE 18
Hubgeschwindigkeit	ohne Last	0,25 m/s			
	mit Last	0,20 m/s			
Senkgeschwindigkeit	ohne Last	0,30 m/s			
	mit Last	0,35 m/s			
Geschwindigkeit	ohne Last	18,0 km/h			
	mit Last	15,0 km/h			
Steigfähigkeit	ohne Last	20 %			
	mit Last	10 %			
Zugkraft		60 kN		80 kN	
LENKUNG UND BREMSE		PSE 10	PSE 13	PSE 15	PSE 18
Lenkung	Typ	Hydraulische Lenkradlenkung über Lenkorbitrol			
Betriebsbremse	Typ	Hydraulische Lamellenbremse			
Parkbremse	Typ	Federspeicher-Feststellbremse			
ANTRIEBSSTRANG		PSE 10	PSE 13	PSE 15	PSE 18
Typ		E-Motor mit Differentialgetriebe			
Fahrmotor		34,0 kW		50,0 kW	
Inverter		DC-AC			
ZUSATZHYDRAULIK (OPTION)		PSE 10	PSE 13	PSE 15	PSE 18
Druck	max.	200 bar			
Pumpenfördermenge	max.	60 ltr./min			
PUMPENEINHEIT ARBEITSHYDRAULIK		PSE 10	PSE 13	PSE 15	PSE 18
E-Motor		34,0 kW		47,0 kW	
Hydraulik-Leistung		180 bar			
BATTERIEN		PSE 10	PSE 13	PSE 15	PSE 18
Dimension	B x H x L	1.500 x 960 x 1.500 (1.660) mm		1.500 x 960 x 1.660 (1.820) mm	
Kapazität	Standard	1.240 Ah		1.395 Ah	
	Option	1.395 Ah		1.550 Ah	
Spannung		120 V			
Gewicht	Standard	5.000 kg		5.530 kg	
	Option	5.530 kg		6.030 kg	

SERVICE

KUNDENDIENST



ONLINE ET-KATALOG



SCHULUNGEN



GEWÄHRLEISTUNGEN



SERVICENETZWERK



ANSPRECHPARTNER



PAUS CONNECT



PAUS QUICKSUPPORT



WIR SIND DORT, WO UNSERE KUNDEN SIND

Wartung und Service:

Reparaturen und Wartungsarbeiten sind zentrale Punkte im Kundendienst. Paus bietet seinen Kunden ein umfangreiches Serviceprogramm:

- **Reparaturen vor Ort oder im Werk durch unsere Werksmonteure**
- **Reparatur durch unsere permanent geschulten, regionalen Servicepartner**
- **Unterstützung der Kunden bei technischen Anfragen über unseren Service-Berater**

ERSATZTEILE

Wir legen großen Wert auf eine hohe Verfügbarkeit von Paus-Ersatzteilen. Neben Wartungs- und Serviceteilen, die jederzeit verfügbar sind, bieten wir unseren Kunden die Möglichkeit, Ersatzteile für Motoren, Achsen, Getriebe, usw. über uns zu beziehen. Weiterhin sind bei uns fortlaufend definierte Wartungs- und Servicepakete abrufbar. Dazu nutzen Sie gerne unseren Online-Ersatzteilkatalog. Diesen schnellen und unkomplizierten Service gewährleisten wir durch ein umfassendes Konzept aus Disposition, Lagerhaltung und Logistik. Wir halten dadurch jederzeit einen bedarfsgerechten Lagerbestand am Paus-Zentrallager in Emsbüren für unsere Kunden bereit. Gerne stehen wir auch für eine spezifische Beratung, gegebenenfalls auch bei unseren Kunden vor Ort, zur Verfügung.

Hier erreichen Sie
unsere Serviceseite:

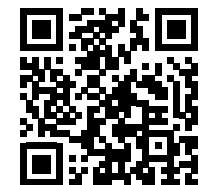



**HERMANN PAUS
MASCHINENFABRIK GMBH**

Siemensstraße 1-9
D-48488 Emsbüren
info@paus.de
Telefon: +49 5903 707-0
Telefax: +49 5903 707-333

FOLGEN SIE UNS



WWW.PAUS.DE



WE CARE

Als Spezialist für komplette und spezielle Lösungen bietet Paus eine umfangreiche Auswahl an Maschinen für den Berg- und Tunnelbau, Lifttechnik, Baumaschinen und auch Industriefahrzeuge seit 1968 an.

Paus steht für „Quality Made in Germany“.

Unser Qualitätsmanagement ist nach ISO 9001 zertifiziert.



DIN EN ISO 9001
REG.-NR. 01 0310007



Ihr Fachhändler:

Impressum © Copyright 2021, Hermann Paus Maschinenfabrik GmbH, Emsbüren, Deutschland. Jede unbefugte Nutzung oder Vervielfältigung der Inhalte oder Teile davon ist untersagt. Illustrationen und Fotos können Ausstattungen mit Sonderausstattungen zeigen. Keine Garantie für diese gedruckten Spezifikationen. Änderungen an den technischen Daten und der Ausrüstung sind ohne Vorankündigung vorbehalten. Bitte kontaktieren Sie die Hermann Paus Maschinenfabrik GmbH für weitere Informationen.